

Használati útmutató

SAMMIC ipari tányér-pohár mosogatógépek előltöltős és kalapos modellek UX sorozat



ÁLTALÁNOS TUDNIVALÓK

A használati útmutató a **SAMMIC UX** sorozatú mosogatógépek beüzemelését, működtetését és karbantartását írja le. A készülék pontos típusa a készülék oldalán található matricán látható.

Olvassa el figyelmesen az ezen útmutatóban található utasításokat; fontos információkat tartalmaznak a biztonságos üzembe helyezés, működtetés és karbantartás vonatkozásában. Őrizze meg az útmutatót biztonságos helyen a jövőbeni tájékozódás céljából!

A csomagolás eltávolítását követően ellenőrizze, hogy a készülék nem szenvedett-e bármilyen sérülést. Amennyiben ez kétséges, ne folytassa a készülék üzembe helyezését, és lépjen azonnal kapcsolatba a Gammo Europe Kft. ügyfélszolgálatával vagy az Ön kereskedőjével.

A csomagolóanyagok veszélyt jelenthetnek, ezért nem szabad őket olyan helyen hagyni, ahol gyermekek játszhatnak velük.

A csomagolóanyagok eltávolítását a helyi szabályozással összhangban kell végezni. Ez általában azt jelenti, hogy a különböző anyagokat típusuk szerint válogatják és települési hulladékként gyűjtik őket.

A csomagolást ne tárolja kültéren.

1. BIZTONSÁGI ELŐÍRÁSOK

A készüléket a vendéglátó, catering, közétkeztetésben használt konyhai eszközök és edények mosogatására tervezték.

Bármilyen más használat helytelen és balesetveszélyes. Helytelen használatból eredő hibákért vagy balesetért sem a gyártó, sem a forgalmazó nem felelős.

A gép használata zsírtalanításra vagy alkatrészek gépi tisztítására nem megengedettek. A gép egyéb professzionális felhasználása, mind pl. egészségügyi vagy vegyszeti eszközök tisztítására nem megengedettek.

Nem szabad a készüléket robbanásveszélyes környezetben használni!

A készülék telepítését, javítását, időszakos karbantartását csak szakember végezheti!

A készüléket előzetes oktatásban részesült személyeknek szabad csak használni!

Tilos a gépet csökkent fizikai, érzékszervi vagy szellemi képességekkel rendelkező személyek, vagy előzetes oktatásban nem részesített, vagy szükséges tapasztalat és tudás nélküli személyek (beleértve a gyerekeket is) által használni.

Ne hagyja a készüléket bekapcsolva, őrizetlenül.

A készülék közelében felmerülő egyéb veszélyek

- Ajtóval vagy kalappal való odacsípés veszélye:
 - az ajtó, vagy kalap lecsukásakor ügyeljen az ujjaira, ne csípje oda azokat
 - kalapos modelleknél: a kalap lecsukásakor, felnyitásakor ügyeljen arra, hogy a ruháját az emelőszerkezet valamely alkatrésze ne csípje oda
- **Csúszásveszély, esésveszély a gép környezetében:** a készülék környezetében fennáll a víz kifröccsenésének lehetősége.
 - A készülék közelében óvatosan közlekedjen, figyeljen mindig a padló állapotára (nedves, vagy száraz).
- Zajterhelés:
 - ipari készülékek esetén 1 m-en belül 69 dB(A) zajterhelés esedékes

2. BEÜZEMELÉS

2.1 Víz csatlakozás: A készülék beüzemelése előtt ellenőrizze a következőket:

- A vízvételi pont a mosogatógéphez képest 1,5 méteren belül van
- A vízvételi pont egy ¾" GAZ csappal elzárható
- A készülékbe beáramló víznyomás 2 bar (200 kPa) és 4 bar (400 kPa) között van. Ahol a víznyomás túlmutat ezen az értéken, nyomáscsökkentőt kell alkalmazni. Ahol a nyomás nem haladja meg a 2 bar-t, nyomásfokozó berendezés szükséges.
- A jó mosási eredményért a víz keménysége nem haladhatja meg a 10-es keménységi fokot.
- Ne használjon flexibilis slagot a hálózati vízre való bekötésnél.

2.2. Csatornára való csatlakoztatás:

- A "B" jelzésű modellek ürítő szivattyúval vannak felszerelve, a csatornára való csatlakozási pont max. 1 méter távon lehet. A vízkivezető slagot egy 50-es csőkiállásra kell majd kötni!
- A megfelelő lefolyásért a készüléknek teljesen vízszintesen kell állnia. A szintezést a lábak csavarásával végezheti el.

2.3. Nyomásfokozó szivattyú használata:

Ha a víz nyomása nem éri el a 2 bar-t (200 kPa) nyomásfokozó szivattyú használata szükséges.

A szivattyú bárhova elhelyezhető, $\frac{3}{4}$ "-es csatlakozással kell rendelkeznie.

A szivattyút úgy kell elhelyezni, hogy az elzáró szelep könnyen elérhető legyen.

A szivattyú megfelelő felét a vízcsőhöz, a másik felét a készülékhez csatlakoztassa.

2.4. Elektromos beüzemelés:

A bekötést csak szakember végezheti!

1. Ellenőrizze, hogy az elektromos hálózat adatai megfelelnek-e a készüléken található adatokkal.

2. Szintezze be a készüléket a felhasználási végponton

3. Kapcsolja le a Leválasztó kapcsolót!

4. Készítse össze az elektromos hálózatra való csatlakoztatást a modelljének megfelelően

5. Készítsen elő egy 30 mA-es mágneses-termikus megszakítóval ellátott leválasztó kapcsolót.

A készülék 2 m hosszú, 3x 2,5 mm² metszetű hálózati vezeték tartalmaz (a vastagság modellenként eltérő lehet - lásd lentebbi táblázat).

Ezt a vezeték közvetlenül a kapcsolóra kell rákötni.

A FÖLDELÉS KÖTELEZŐ. Ezenkívül a gép egy külső csavarral van ellátva, amely egy földelő berendezéshez való csatlakoztatásra alkalmas.

Nézze át a lentebbi táblázatot az Ön készülékének pontos bekötése érdekében:

Modell	Feszültség	Vezeték	Összteljesítmény	Védelem
UX-40	230V/50Hz/1~ 220V/60Hz/1~	3 x 2.5 mm ²	3.0 kW	16 A 2P
UX-50 Lite	230V/50Hz/1~ 220V/60Hz/1~	3 x 2.5 mm ²	3.7 kW	16 A 2P
UX-50	230V/50Hz/1~ 220V/60Hz/1~	3 x 2.5 mm ²	2.7 kW	13 A 2P
	230V/50Hz/1~ 220V/60Hz/1~	3 x 2.5 mm ²	3.7 kW	16 A 2P
	230V/50Hz/1~ 220V/60Hz/1~	3 x 4.0 mm ²	4.7 kW	20 A 2P
	230V/50Hz/1~ 220V/60Hz/1~	3 x 6.0 mm ²	5.7 kW	25 A 2P
	400V/50Hz/3N~ 380V/60Hz/3N~	5 x 2.5 mm ²	5.7kW	16 A (3P+N)
UX-100 Lite	230V/50Hz/1~ 220V/60Hz/1~	3 x 6.0 mm ²	8.25 kW	40 A 2P
	400V/50Hz/3N~ 380V/60Hz/3N~	5 x 2.5 mm ²	8.25 kW	20 A (3P+N)
	230V/50Hz/3~ 220V/60Hz/3~	5 x 6.0 mm ²	8.25 kW	32 A 3P

UX-120	230V/50Hz/1~ 220V/60Hz/1~	3 x 6.0 mm ²	8.5 kW	40 A 2P
	400V/50Hz/3N~ 380V/60Hz/3N~	5 x 6.0 mm ²	10.0 kW	20 A (3P+N)
	230V/50Hz/3~ 220V/60Hz/3~	5 x 6.0 mm ² 1	10.0 kW	32 A 3P

2.5 Első bekapcsolás





1. Nyissa meg a vízcsapot
2. Kapcsolja be a leválasztó kapcsolót
3. Ellenőrizze, hogy a túlfolyó cső a helyén van-e
4. Ellenőrizze, hogy a mosó tankban lévő szűrők a helyén vannak-e
5. Kapcsolja be a készüléket

2.6 A készülék alapbeállítása

Az "U" (Ultra) mosogatógép sorozat vezérlőpaneljén számos paraméter beállítható.

Az értékek beállítása érdekében kövesse az alábbiakat:

Értékek beállítása

- Adott paraméter értékeinek megváltoztatásához nyomja meg a PROG  vagy az OPTIONAL  gombokat:
 - a PROG gombbal emelni
 - az OPTIONAL gombbal csökkenteni tudja az adott értéket
- Nyomja meg a START  gombot a beállított értékek mentésére és a következő paraméterre való átlépésre.
- Ha végzett a paraméterek behangolásával, nyomja meg az ON/OFF gombot , az értékek elmentődnek, a készülék pedig kikapcsol.

2.7.1 Kezdeti beállítások

Hőmérséklet beállítása

Tartsa egyszerre lenyomva 5 másodpercig a készülék bekapcsolásakor (mialatt a program betölt) a

PROG  és az OPTIONAL  gombokat:

- T1 RINSE (ÖBLÍTÉS): egyedi öblítővíz hőmérséklet beállítás ciklus/típusnak megfelelően.
Hőmérséklet intervallum: 65°-87°C.
- T2 WASH (MOSÁS): mosó tankban lévő víz hőmérséklete.
Hőmérséklet intervallum: 40°-70°C.
- THERMAL LOCK: garantált öblítővíz hőmérséklet funkció be-kikapcsolás: ON-OFF (LCD: "on-00")
- INITIAL SETTINGS: hőmérséklet értékek gyári alaphelyzetbe való visszaállítása.

Tisztítószer adagolása és víz keménységének beállítása

Tartsa lenyomva 5 másodpercig a készülék bekapcsolásakor (mialatt a program betölt)



a START gombot.

A megjelenített értékek két számjegynek felelnek meg, egy tizedes pontossággal.

Például:

- 3.5 g/L: a kijelzőn "35"
- 0.5 g/L: a kijelzőn "05".

- **DET DOSE g/l**: mosogatószer adagolás gramm/liter.
- **DET FILL**: mosogatószer adagolás Be/Kikapcsolás: ON-OFF (LCD: "on-00").



a) Nyomja meg a PROG vagy OPTIONAL gombot a mosogatószer adagolás folyamat aktiválásához (on)

> A mosogatószer adagoló bekapcsol néhány másodpercre, majd kikapcsol (OFF-00).



b) Nyomja meg a PROG vagy START gombot ismételten annyiszor, amíg a felszívó slag teljesen feltelik mosogatószerrel.

- **R AID DOSE g/l**: öblítőszer adagolás gramm/liter.
- **RINSE AID FILL**: öblítőszer adagolás Be/Kikapcsolás: ON-OFF (LCD: "on-00").



a) Nyomja meg a PROG vagy OPTIONAL gombot az öblítőszer adagolás folyamat aktiválásához (on)

> Az öblítőszer adagoló bekapcsol néhány másodpercre, majd kikapcsol (OFF-00).



b) Nyomja meg a PROG vagy START gombot ismételten annyiszor, amíg a felszívó slag teljesen feltelik öblítőszerrel.

- [D jelzésű modellek esetén] **WATER HARDNESS (VÍZKEMÉNYSÉG)**: állítsa be a bemeneti víz keménységének fokát (egység: Francia fokban °fH, a kijelzőn megjelenik a "°F"). Ezen adat beállításával a készülék elmenti magának a regenerálás időszakosságát.



A regenerálás folyamatát az ikon megjelenítésével jelzi.

Bemeneti víz keménysége	Regeneráló ciklusok száma			
	Manuális ciklus		Automata ciklus	
	UX-40 D	UX-50 D	UX-50 CD	UX-120 CD
0-20 °fH	93	112	10	20
21-30 °fH	57	72	7	15
31-40 °fH	33	49	5	10
41-50 °fH	25	29	4	6

Egyéb funkciók:

- [B jelzésű modellek] **WATER LEVEL**-Vízszint megjelenítése a kijelzőn (csak szakszervizes állíthatja): a funkció aktiválása: ON-OFF (LCD: "on-00"). – A ciklusok száma és egyéb szöveg nem jelenik meg.
- [C jelzésű modellek] **B.PRES MANUAL**: öblítő pumpa kézi aktiválása: ON-OFF (on-00).

2.7.2 Egyéb beállítások

Az "Egyéb beállítások" menü eléréséhez: kapcsolja be a készüléket, majd nyomja meg azonnal és



tartsa lenyomva néhány másodpercig az **OPTIONALS** gombot.

- **LANGUAGE** - nyelv
- **RINSE TIME**: - öblítési idő - meghatározott időtartamon belüli idő módosítása -2 és +2 másodperces (s) lépésben.
- **ENERGY SAVING**: - energiatakarékos üzemmód be-kikapcsolása ON-OFF (LCD: "on-00").
- **SOFT START**: - kímélő indítás - a mosópumpa fokozatos indítása üzemmód be-kikapcsolása - a kijelzőn ON-OFF (on-00).
- **TEMP UNITS**: hőmérséklet mértékegység kiválasztása °C/°F.
- **REGEN COUNTER**: - regenerálási ciklus számláló - az elvégzett regenerálási ciklusok számát jeleníti meg.
- **CYCLE COUNTER**: - mosási ciklus számláló - az elvégzett mosási ciklusok számát jeleníti meg.
- **INITIAL SETTINGS**: - gyári értékek - visszaállítja a készüléket a gyárilag rögzített értékekre - alaphelyzetbe állítás!

2.7.3 Kijelző teszt

Az LCD összes kijelzett elemeinek ellenőrzésére:

- Kapcsolja be a készüléket, majd azonnal nyomja meg és tartsa lenyomva egyszerre legalább



5 másodpercig a START és OPTIONAL gombokat a program betöltése alatt.

- Minden ikon felvillan a kijelzőn!

2.7.4 Modell beállítás

Ha a készülékben vezérlőpanel csere vagy elállítás történt, úgy a készüléket az alábbiak szerint kell újból összehangolni:

1. Kapcsolja be a készüléket, nyomja meg és tartsa pár másodpercig benyomva a PROG



gombot, mindez közben a készülék programja betöltődik.

2. A modell kiválasztásához nyomja meg a PROG és OPTIONAL



gombokat.

3. Mentse el a kiválasztott modellt a START



gomb megnyomásával.

Modell száma	Modell	Modell száma	Modell
2	UX-40	14	UX-50 BCD
3	UX-40 B	22	UX-100, UX-120
4	UX-40 D	23	UX-100 B, UX-120 B
5	UX-40 BD	24	UX-120 V
7	UX-50	25	UX-120 BV
8	UX-50 B	26	UX-120 C
9	UX-50 D	27	UX-120 BC
10	UX-50 BD	28	UX-120 BCD
12	UX-50 C	32	UX-120 BCV
13	UX-50 BC	33	UX-120 BCDV

JEGYZE MEG!

Bojler és mosómedence vízszintjelző hiba

Amennyiben az Ön modellje bojler és mosómedence szintjelző érzékelővel van szerelve és az érzékelők nincsenek csatlakoztatva, úgy a kijelzőn hibakód jelenik meg.

Másik esetben, ha olyan modellt választanak ki a korábbi táblázatból, amely alapértelmezetten nincs szintjelző érzékelőkkel ellátva, de a mosogatógépben a valóságban vannak, úgy az alábbi hibaüzenet jelenik meg a kijelzőn: **MODEL NUMBER ERROR** (Modellszám hiba).

- Ha fennáll ez a hibajelenség, hangolja újra a készüléket a vezérlőpanelnek megfelelően.

3. HASZNÁLAT

FIGYELMEZTETÉS

Ne használja a készüléket, ha bármilyen meghibásodást észlelt.

Veszélyeztetni a saját testi épségét és további károk keletkezhetnek a készülékben.

Ha bármilyen hibát, vagy helytelen működést tapasztal, kapcsolja ki a készüléket és vegye fel a kapcsolatot azonnal a szakszervizzel.



3.1 Használat előtt

1. A készülék bekapcsolása előtt ellenőrizze a kannákban lévő mosogatószer és öblítőszer szintjét.
2. Nyissa ki az ajtót/ emelje fel a mosókalapot és ellenőrizze alaposan az állapotát:
 - a szűrőknek,
 - (ürítő szivattyú nélküli modell esetén) a túlfolyót,
 - mosókarokat (felső és alsót).

3.2 A vezérlő fő gombjai

1. ábra

1. ON/OFF gomb
2. START gomb
3. PROG gomb
4. OPTIONAL gomb



2. ábra

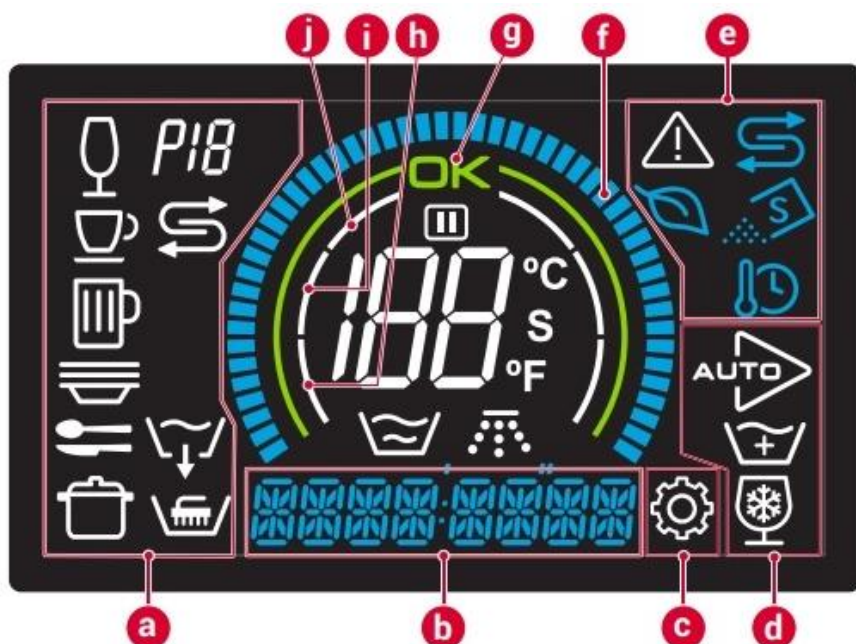

- a Program/ciklus szimbólumok
- b Szöveg/idő szekció
- c Beállítás szekció
- d Aktivált opciók szimbólumai
- e Figyelmeztető szimbólumok
- f Folyamat görbe
- g "A készülék üzemkés" görbe
- h "A készülék vízfeltöltés alatt" folyamat görbe
- i "Bojler felfűtés alatt" folyamat görbe
- j "Mosó tank felfűtés alatt" folyamat görbe

Gombok

ON/OFF gomb

- Főbb funkciók: be- vagy kikapcsolja a készüléket.
Ha a készüléket bekapcsoljuk, a gomb kijelzője is felvillan.
- LED színmagyarázat:
 - Piros: készülék csatlakoztatva az elektromos hálózatra, készenlétben van.
 - Fehér: a készülék be van kapcsolva.



START gomb

- Főbb funkciók:
 - Elindítja a mosogatási ciklust
 - Elmenti a beállított paramétereket
 - Nyitott ajtó mellett aktiválja az "automatikus indítás" opciót
- LED színmagyarázat:
 - Fehér: beállítások funkcióba belépve.
 - Narancssárga: betöltés alatt.
 - Zöld: készülék üzemkész állapotban.
 - Kék: ciklus folyamatban.



PROG gomb

- Főbb funkciók:
 - mosogatási program kiválasztása
- LED színmagyarázat:
 - Fehér: ha a gomb fehér színben "világít", akkor a kijelzőn megjelenik a választott ciklus időtartama, valamint a mosó tank és a bojler víz hőmérséklete.















OPTIONAL gomb

- Főbb funkciók:
 - Becsukott ajtóval aktiválható a "wash plus" (extra mosás) funkció.
Ez a funkció meghosszabbítja a kiválasztott ciklust +30 másodperccel
 - [UX-40 sorozatnál] ha az ajtó nyitva van, úgy a pohármosó ciklusokra aktiválható a hidegvizes öblítés funkció.
Ezzel a funkcióval a standard öblítés végén néhány másodpercig hideg vízzel öblíti a program a poharakat.
- LED színmagyarázat:
 - Fehér: beléphet a "beállítások" menübe.



LCD kijelző piktogramok/figyelmeztető jelek

Ikon	Magyarázat/figyelmeztetés
	Mosó tank hőmérséklete és mosogató ciklus.
	Bojler hőmérséklete és öblítő ciklus.
	A készülék üzemkész. Bekapcsol, ha a mosótérben (tank) lévő víz elérte a beállított cél hőmérsékletet.
	Beállítások szekció: jelzi, hogy a készülék a "Paraméterek beállítása" üzemmódban van.
	Szünet: bekapcsol, ha az ajtót mosási ciklus közben kinyitjuk, vagy a ciklus a THERMAL LOCK funkció aktiválása miatt vagy egy automata regeneráló ciklus miatt meghosszabbításra kerül. [C modelleknél] akkor is bekapcsol, ha az öblítés elkezdése előtt a bojler még nincs teljesen feltöltve.
	Energiatakarékos üzemmód: ha 20 percen belül nincs mosási ciklus indítva, a bojlerben lévő víz célhőmérséklete csökkentésre kerül, mindaddig, míg a PROG  vagy OPTIONAL  gombok valamelyikét meg nem nyomják.
	THERMAL LOCK: akkor aktív, ha a bojlerben lévő víz még nem érte el az öblítéshez beállított hőmérsékletet
	Regenerálás: ⇒ [D modelleknél] jelzi, hogy a vízlágyítóban lévő gyanta regenerálása szükséges. ⇒ [CD Models] jelzi, hogy a regenerálás folyamatban van.
	[CD modelleknél] Alacsony sószint jelzés. Adjon hozzá sót a vízlágyítóban lévő gyanta regenerálásához.
	Hiba vagy meghibásodás figyelmeztető jelzés.

3.3 A készülék bekapcsolása:

1. Csukja be az ajtót, vagy húzza le a kalapot és nyomja meg az ON/OFF gombot.



⇒ A START gomb  narancssárgán világít.

A készülék feltölti magát vízzel és elkezdődik a víz felfűtése.

⇒ Az első 3 másodpercben még beléphet a kezdő beállítások menübe.

A kijelző az alábbiak jelennek meg:

> Központi kijelző: Modellszám. [2. ábra/közepe]

[▶ **2.7.4** Modell beállítás c. fejezet]

> Kijelző, alsó sor [2. ábra/b]: software verzió.

> Ha az  ikon megjelenik, aktív az Energiatakarékos üzemmód.

[▶ **2.7.2** Egyéb beállítások c. fejezet]

> Ha az  ikon megjelenik, aktív a THERMAL LOCK funkció.

[▶ **2.7.1** Kezdeti beállítások c. fejezet]

⇒ Az üzemi szint elérésekor a gép lezárja a víz bemenetet a bemeneti mágnesszeleppel sorba szerelt nyomáskapcsoló vagy szinzzonda segítségével.

2. A készülék egymás után felfűti a bojlerben és a mosó tankban lévő vizet.

⇒ A készülék akkor üzemképes, amikor a bojlerben lévő víz elérte az előre beállított cél hőmérsékletet (65 és 85 °C fok között, a programtól függően) és a mosó tankban lévő víz pedig az 55 °C hőmérsékletet.

A kijelzőn felvillan a zöld színű görbe a közepén lévő  piktogrammal,

a START  gomb pedig zölden világít.

⇒ Az első feltöltő/felfűtő ciklus kb 30 percbe telik.

3.4 Fő műveletek:

3.4.1 Előmosás

1) Távolítsa el minden lehetséges ételmaradékot a koszos edényekről, öblítse át azokat mielőtt a mosogatógépbe helyezné.

2) Helyezze a mosatlant a mosogató kosárba.



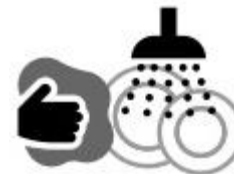

3) Ha feltelt a kosár, nyissa le az ajtót, vagy emelje fel a kalapot és helyezze a kosarat a mosó térben lévő kosártartó sínekre.











3.4.2 Program kiválasztás

1) Az önnek szükséges mosogatóprogram kiválasztásához nyomja meg a PROG  gombot.



2) Válassza ki a megfelelő programot a PROG  gomb egymás utáni ismételt megnyomásával.

- Ameddig a PROG  gomb be van kapcsolva, addig a kijelzőn az aktuális választott ciklus időtartama, valamint a mosó tank  és bojler  hőmérséklete megjelenik.
- Ha a PROG  gomb nem "világít", akkor a kijelzőn az aktuális hőmérséklet jelenik meg.

Piktogram	Leírás	Piktogram	Leírás
	POHARAK ciklus		TÁNYÉROK ciklus
	BÖGRÉK ciklus		EVŐESZKÖZÖK ciklus
	KORSÓK ciklus		FAZEKAK ciklus

Piktogram	Leírás
	SZENNYVÍZ ÜRÍTÉS ciklus Nyitott ajtó/felemelt kalap mellett választható.
	ÖNTISZTÍTÓ ciklus Nyitott ajtó/felemelt kalap mellett választható.
	[Beépített vízlágyítóval szerelt modelleknél] REGENERÁLÁS ciklus Nyitott ajtó/felemelt kalap mellett választható. Manuális vízlágyító esetében, a mosó tankból a vizet le kell engedni.

3.4.3 Mosogatás

- 1) A mosogatási ciklus elindításához nyomja meg a START  gombot.
 - Adott mosási cikluson belül a következő fázisra való léptetéshez nyomja meg egymás után a START  gombot.
 - Ha a **THERMAL LOCK** funkció aktív, a készülék NEM reagál a gombok megnyomására.
 - Ha az ajtó ki van nyitva, a készülék szünetelteti a korábban folyamatban lévő ciklust és az  ikon megjelenik a kijelzőn.

– [Üritő pumpával szerelt modelleknél] A szennyvíz ürítési fázis közben az  ikon villog.

FIGYELEM!

A KIFRÖCCSENŐ VÍZ IRRITÁLHAT

Ha folyamatban lévő ciklus közben kinyitja az ajtót, vagy felemeli a kalapot úgy a mosogatógépből mosogatószeres és forró víz fröccsenhet ki. Ha az bőrre, nyálkahártyára kerül irritációt okozhat. NE nyissa ki az ajtót, ne emelje fel a kalapot folyamatban lévő ciklus közben!

2) Mosási fázis közben aktív az  ikon, a kijelzőn megjelenik a mosó tank víz hőmérséklete.

3) Öblítési fázis közben aktív a  ikon, a kijelzőn megjelenik a bojler víz hőmérséklete.

4) A mosogatási ciklus végét a készülék az alábbi módon jelzi:

- 3 figyelmeztető hangjelzés ("beep")
- a kék színű folyamat görbe teljes félkörben kitöltődik és villog
- a START  gomb kék színben villog
- a kijelzőn megjelenő visszaszámláló a végére ért



FIGYELEM!

A FORRÓ VÍZGŐZ IRRITÁLHAT

Ha egy mosogatási ciklus a végére ért, az ajtó kinyitásakor vagy a kalap felemelésekor nagy mennyiségű és forró gőz távozhat. Ez irritálhatja a bőrét vagy szemét.

Az elmosott eszközök forróak lehetnek, kisebb bőrirritációt/égést okozhatnak.

- Az ajtó kinyitásakor, vagy a kalap felemelésekor ne hajoljon közel a készülékhez.
- Ha gőz érte az arcát, öblítse azt le gyorsan hideg vízzel.
- Kinyitás, felnyitás után várjon egy kis időt mielőtt kivenné a tiszta árut a mosogatógépből.

5) Nyissa ki az ajtót, vagy emelje fel a kalapot majd vegye ki a kosarat a mosogatógépből.

6) Ha újabb feltöltött kosarakat szeretne mosogatni, ismételje meg a **3.4.1.** fejezetről felsorolt lépéseket.

⇒ Ha 2.5 órán belül a PROG  vagy START  gomb valamelyike nincs megnyomva, a készülék automatikusan kikapcsol.

4. KARBANTARTÁS ÉS HIBAEELHÁRÍTÁS

3. ábra (a készülék szűrői) ⇒

1. Felső szűrő
2. Túlfolyó cső
3. Gyűjtő szűrő
4. Keringető szűrő
5. Üritő szűrő
6. Kollektor

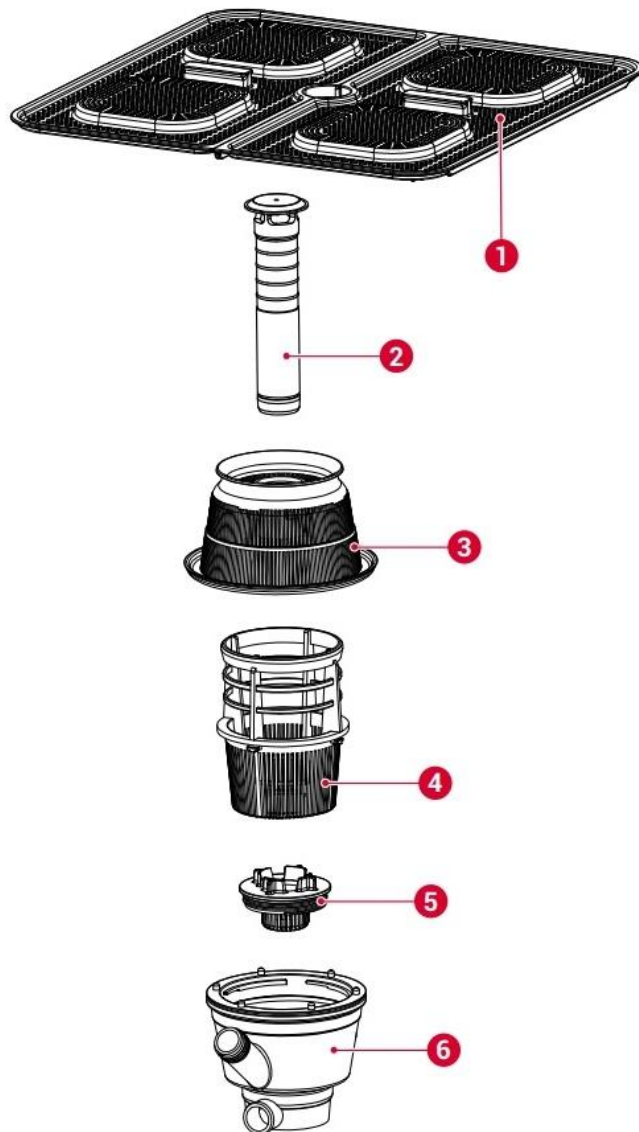

4.1 Biztonsági előírások

A mosó tankban lévő víz forrázás veszélyes:

a mosó tankban lévő víz kb. 60°C fokos lehet.

⇒ Ne tegye kezeit a mosó tankba huzamosabb ideig.

⇒ Ha manuálisan üríti vagy tisztítja a mosó tankot viseljen vízhatlan védőkesztyűket.

A fűtőbetétek égési sérüléseket okozhatnak:

használat után a fűtőbetétek felületei még forróak lehetnek.

⇒ Ciklus végeztével ne közelítse kézzel a fűtőbetéteket.

A mosó tankban lévő víz bőrirritációt vagy

égési sérülést okozhat: a tankban lévő víz oldott ipari tisztítószereket tartalmaz.

⇒ Ha bele kell nyúljon kézzel (pl. mosó tank leürítésekor), vagy a mosogatószeres vagy öblítőszeres kannákat cseréli

VISELJEN vízhatlan védőkesztyűt!

⇒ Mosson azonnal kezet, ha mosószeres vízzel érintkezett.

4.2 Mosogatógép karbantartás

4.2.1 Karbantartási terv

Minimum gyakoriság	Feladat	Művelet
Naponta	Szennyvíz ürítés	[▶ 4.2.2 A készülék napi ürítése c. fejezet]
Naponta	Öntisztítás	[▶ 4.2.3 A készülék napi tisztítása c. fejezet]
A víz keménységétől függően(*)	Vízlágyító regenerálás	[▶ 4.2.4 A vízlágyító regenerálása c. fejezet]

(*)A vízlágyító regenerálásának gyakorisága a víz keménységének és az elvégzett mosási ciklusok számának megfelelően: [▶ 2.7.1 fejezet]

4.2.2 A készülék napi ürítése

[Alap modelleknél vagy D modelleknél]

- 1) Nyissa ki az ajtót és távolítsa el a Felső (lapos) szűrőt [**3. ábra, 1. elem**]
 - 2) Távolítsa el a túlfolyó csövet [**3. ábra, 2. elem**]
- ⇒ A mosó tankban lévő víz gravitációsan kiürül.

[Ürítő pumpával szerelt modelleknél]

- 1) Nyissa ki az ajtót.

- 2) Nyomja meg a PROG  gombot és válasszon az alábbi opciókból:

- ürítés 
- öntisztítás és ürítés 

- 3) Csukja be az ajtót és nyomja meg a START  gombot a regenerálási ciklus elindításához.

- Ürítés
 - I) A készülék lekapcsolja a fűtőszálakat.
 - II) Az ürítő pumpa leüríti a mosó tankban lévő koszos vizet.
 - III) Az ürítő ciklus végeztével a készülék automatikusan lekapcsol.
- Öntisztítás és ürítés:
 - I) A készülék lekapcsolja a fűtőszálakat.
 - II) A készülék elmossa a mosókamrát a mosó tankban lévő vízzel
 - III) Az ürítő pumpa leereszti a mosó tankban lévő koszos vizet.
 - IV) Elindul az öblítő ciklus
 - V) Az ürítő pumpa leüríti teljesen a mosó tankban lévő vizet.
 - VI) Az ürítő ciklus végeztével a készülék automatikusan lekapcsol.



4.2.3 A készülék napi tisztítása

FIGYELEM! ÉLETVESZÉLY, ÁRAMÜTÉS OKOZTA KOMOLY SÉRÜLÉS VESZÉLY

- Tisztítása előtt kapcsolja ki és áramtalanítsa a készüléket!

JEGYEZZE MEG: A VÉLETLEN VÍZBEJUTÁS KÁRT TEHET A KÉSZÜLÉKBEN

- Kerülje a víz bejutását a készülék zárt, elektromos részeibe.
- Ne tisztítsa a készüléket folyóvízzel, vízszugárral.
- Ne merítse a készüléket vízbe.

JEGYEZZE MEG: ROZSDÁSODÁS VESZÉLY

- Ne tisztítsa a készüléket súroló, szemcsés, maró hatású, savas stb. tisztítószerekkel
- Ne tisztítsa a készüléket fém kaparóval, dörzsivel.

- 1) Ürítse ki a mosó tankot (4.2.2 fejezet)

- 2) [Alap vagy D modelleknél] Kapcsolja ki a gépet, nyomja meg az ON/OFF  gombot.

- 3) Szerelje le a felső és alsó mosókarokat.

- 4) Távolítsa el az összes szűrőt:

- Felső szűrő (3. ábra/1)
- Gyűjtő szűrő (3. ábra/3)
- Keringető szűrő (3. ábra/4)
- [Ürítő pumpával szerelt modelleknél] Ürítő szűrő (3. ábra/5)

5) Tisztítsa meg a szűrőket és a mosókarokat:

- Távolítsa el minden étel és egyéb maradékokat a kiszedett alkatrészekről.
- Bizonyosodjon meg arról, hogy a mosókarokon lévő fúvókák tiszták, maradék/szennyeződés/vízkömentesek.

FIGYELEM! ÉGÉSI SÉRÜLÉSVESZÉLY A FŰTŐSZÁLAK KÖZELÉBEN

Kikapcsolást követően a fűtőszálak még forróak lehetnek.

- Ne nyúljon be kézzel a fűtőszálak közelébe.

6) Törölje át a készülék belsejét és külsejét egy semleges mosószeres vízbe mártott puha törlőkendővel. Távolítsa el minden a mosó tank felületére tapadt szennyeződést.

7) Helyezzen vissza minden szűrőt, mosókarokat az eltávolítási sorrenddel ellentétesen.

4.2.4 A vízlágyító regenerálása

[D és BD modelleknél]

Szükséges szerszámok: tölcsér és só (nem a készülék alaptartozékai).

1) Amint a készülék elérte a víz keménységének megfelelő előre beállított mosási ciklus számot, a

kijelzőn megjelenik a regenerálásra figyelmeztető ikon .

⇒ Végezzen el egy regeneráló folyamatot a lentiekben leírtak szerint.

Előfeltételek: a készülék be van kapcsolva, a mosó tank üres.

[▶4.2.2 A készülék napi ürítése]

JEGYZE MEG! A SÓVAL VALÓ TÚLTÖLTÉS KÁRT TEHET A KÉSZÜLÉKBEN!

A só korrodáló hatású és kárt tehet a fém felületekben.

- Használjon tölcsért a sótartály feltöltéséhez elkerülve a só szétszóródását a készülék egyéb részeiben.
- Ha a só mégis szétszóródott a készülék egyes részein, törölje át azonnal nedves törlőkendővel.

1) Ürítse le a mosó tankot.

2) Nyissa ki a mosogatógép ajtaját és töltsse fel a sótartályt mosogatógép sóval addig, míg a tartályból kifolyik a víz (egy teljes sófeltöltés akár 3 regenerálási ciklushoz elég).

3) [D modellnél] a teljes regeneráló ciklus alatt legyen a túlfolyó cső eltávolítva [3. ábra, 2. elem]

4) Nyissa ki az ajtót, majd tartsa addig lenyomva a PROG  gombot ameddig megjelenik a

"regenerálás" ikon .

FONTOS!

A már elindított regenerálási ciklus nem állítható le!

Ha kikapcsolja a mosogatógépet egy folyamatban lévő regenerálási ciklus közben, úgy a következő bekapcsoláskor a kijelzőn villogni fog a  ikon, jelezve, hogy egy új regenerálási ciklust kell lefuttatni.

5) Csukja be az ajtót és nyomja meg a START  gombot, a regeneráló ciklus elindul.

- a) A ikon (fehéren) villog a regenerálási ciklus időtartama alatt.
- b) A ikon (kéken) kikapcsol.
- c) A visszaszámláló és a folyamat görbe jelzi a ciklus haladását.

⇒ Egy regeneráló ciklus kb. 23 percig tart.

6) A regeneráló ciklus végén a kék színű folyamatgörbe villog és a visszaszámláló a végére ér.

⇒ A ciklus végeztével a készülék automatikusan kikapcsol.

[BCD és BCDV modelleknél]

Szükséges szerszámok: tölcser és só (nem a készülék alaptartozékai).



A készülék automatikusan regenerálja a vízlágyítóban lévő gyantát. A gyakorisága a bemeneti víz keménységétől és az elvégzett mosogatási ciklusok számától függ.

- Az automatikus regeneráló ciklus indítása minden készülék bekapcsolásakor:



Előfeltételek: a készülék be van kapcsolva, a mosó tank üres.
[▶4.2.2 A készülék napi ürítése]

a) Ha a bojler nincs teletöltve, a készülék előbb feltölti azt még a regeneráló ciklus megkezdése előtt.

b) A készülék elindítja az automata regeneráló ciklust, ezt a  ikon felvillanása jelzi. A ciklus kb. 180 másodpercig tart. Regenerálás után elindul a mosó tank feltöltési fázis.
- Regenerálás normál használat közben: a regenerálási ciklus az előzetesen rögzített vízkeménységi foknak és paramétereknek megfelelően fog indulni.

a) A regenerálási ciklus csak akkor indul, ha az előző mosási ciklus végétével a bojler feltöltési folyamat a végére ért. A kijelzőn felvillannak a  és  ikonok.

> Ha elindítottak egy mosogatási ciklust mialatt a regenerálási ciklus már elkezdődött, úgy a mosogatási ciklus meghosszabbodik annyival, amennyi idő még hátra van a regenerálási ciklusból.

b) Ha a készülékből kifogyott a só, úgy a kijelzőn megjelenik a  ikon. Mellette felvillan a  figyelmeztető jel is.

> A regenerálási folyamat ennek ellenére végbemegy.
> A korábbi 2 figyelmeztető jel addig fog a kijelzőn megjelenni, míg fel nem tölti a sótartályt.

JEGYZE MEG! A SÓVAL VALÓ TÚLTÖLTÉS KÁRT TEHET A KÉSZÜLÉKBEN!

A só korrodáló hatású és kárt tehet a fém felületekben.

- Használjon tölcser a sótartály feltöltéséhez elkerülve a só szétszóródását a készülék egyéb részeiben.
- Ha a só mégis szétszóródott a készülék egyes részein, törölje át azonnal nedves törlőkendővel.
- c) Nyissa ki a mosogatógép ajtaját és töltse fel a sótartályt mosogatógép sóval addig, míg a tárolóból kifolyik a víz (egy teljes sófeltöltés akár 3 regenerálási ciklushoz elég).

4.3 Hibaelhárítás

Javítás, hibaelhárítás csak a Samic által engedélyezett szakszerviz, szakember által végezhető.

A kijelzőn megjelenő hibakódok magyarázata

Hibakód	Kijelzőn megjelenő szöveg	Hibaleírás
E1	BOIL TEMP PROBE OFF (Bojler hőmérő szonda kikapcsolva)	Bojler hőmérő szonda nincs csatlakoztatva (nyitott áramkör)
E2	BOIL TEMP PROBE OFF (Bojler hőmérő szonda kikapcsolva)	Bojler hőmérő szonda rövidzárlatos
E3	TANK TEMP PROBE OFF (Mosó tank hőmérő szonda kikapcsolva)	Mosó tank hőmérő szonda nincs csatlakoztatva (nyitott áramkör)
E4	TANK TEMP PROBE OFF (Mosó tank hőmérő szonda kikapcsolva)	Mosó tank hőmérő szonda rövidzárlatos
E5	RINSE TEMP PROBE OFF (Öblítő hőmérő szonda kikapcsolva)	Öblítő hőmérő szonda nyitott áramkörrel
E6	RINSE TEMP PROBE OFF (Öblítő hőmérő szonda kikapcsolva)	Öblítő hőmérő szonda rövidzárlatos
E7	BOIL FILL TIMEOUT (Bojler feltöltés időtúllépés)	Ciklus időtúllépés, bojler túlfűtés hiba (aktív THERMAL LOCK funkcióval)
E8	BOIL FILL TIMEOUT (Bojler feltöltés időtúllépés)	Bojler feltöltési hiba: nincs víz öblítés előtt
E9	RINSE LEVEL ERROR (Öblítési szint hiba)	Öblítés hiba: magas szint érzékelve az öblítés végén
E10	TANK LEVEL SENS OFF (Mosó tank szintérzékelő kikapcsolva)	Mosó tank szintérzékelő csatlakozási hiba
E11	TANK LEVEL SENS OFF (Mosó tank szintérzékelő kikapcsolva)	Bojler szintérzékelő csatlakozási hiba
E12	TANK LEVEL TOO HIGH (Mosó tank szint túl magas)	Mosó tankban vízszint túl magas
E13	DRAIN CYCLE TIMEOUT (Szennyvíz ürítő ciklus időtúllépés)	Túlzott szennyvíz ürítési idő a ciklusban
E14	DRAIN CYCLE TIMEOUT (Szennyvíz ürítő ciklus időtúllépés)	Túlzott szennyvíz ürítési idő
E15	MODEL NUMBER ERROR (Modellszám hiba)	Hibás modellszám
E16	BOIL FILL TIMEOUT (Bojler feltöltési ciklus időtúllépés)	Túlzott bojler feltöltési idő

Alaplapi LED jelzések

1) Az alaplappal és a kábelek eléréséhez: kapcsolja ki és áramtalanítsa a készüléket.

Az alaplappal számos fényjelzővel van ellátva, hasznosak lehetnek a készülék működésének ellenőrzésében vagy a hibakeresés folyamán.

FONTOS!

A hibák beazonosításához nézze majd át a *Használati útmutató* végén található alaplappal variánsokat:

- [Alap modell, valamint B, D, BD modelleknél] **VAX** jelzésű alaplappal
- [Alap modell, CB, BCD, BV, BVC, BCDV modelleknél] **LVX** jelzésű alaplappal

Az indikátorok 2 csoportra vannak osztva, bemeneti és kimeneti indikátorok:

- **Sárga bemeneti LED indikátorok:** az alaplappal által fogadott információkat jelzik.

Sárga LED neve	Leírás
DOOR (Ajtó)	Ajtó csukva.
PRESOST (Nyomáskapcsoló)	Magas nyomáskapcsoló aktív, mosó tank tele.
SAL (Só)	Jelzi a gyanták regenerálásához szükséges só jelenlétét.

- **Piros kimeneti LED indikátorok:** jelzik a mikroprocesszor által aktivált alkatrészt.

Piros LED neve	Leírás
Relay M1	Mosó pumpa
Relay C2 CUBA	Mosó tank elem
Relay ON/OFF	Általános csatlakozás
Triac C1 CALD	Boiler elem kontaktor
Triac B.VAC	Ürítő szivattyú aktív
Triac EV1	Forró víz szolenoid szelep aktív
Triac EV REG/F	[D, BD, BCD, BCDV modelleknél] Regeneráló vagy hideg víz szolenoid szelep.
Triac D.DET	Mosogatószer adagoló.
Triac D.ABR	Öblítőszer adagoló.
Triac EV CALD	[BCD, BCDV, modellek] Bojler szolenoid szelep-ürítés
Triac B.Pres	[BC, BCD, BCDV, modellek] Öblítő nyomás pumpa
Triac VENT	[BV, BCDV and BCDV modellek] Gőz kondenzátor ventilátor
B. DESC	[BCD and BCDV modellek] Automata vízkötelenítő nyomás pumpa

4.4 Alkatrészek és kiegészítők

4.4.1 Alkatrészek

Az alkatrészek beazonosításához nézze meg a csomagban található "Alkatrészek robbantott ábrája és listája" dokumentumot.

4.4.2 Kiegészítők

FONTOS!

A kiegészítők cikkszámait a csomagban mellélt "Alkatrészek robbantott ábrája és listája" dokumentumban találja.

EGYÉB MEGJEGYZÉSEK

Tisztítást vagy karbantartás előtt mindig kapcsolja ki és áramtalanítsa a készüléket.

Ha a készülék sokáig nincs használva, valamint éjszakára hagyja nyitva az ajtót, hogy a belseje kiszáradhasson, szellőzhessen.

Ha az elektromos vezeték megsérült, ki kell cseréltetni, hivatalos szakemberrel.

5. Technikai paraméterek

Előltöltős pohár és tányérmosogatógépek

Tulajdonságok	UX 40	UX 50 Lite	UX 50
Kosár méretei (mm)	400 x 400	500 x 500	
Kosarak száma	2		
Maximum pohár magasság	300 mm	365 mm	
Ciklus	90/120/ 150/180s	90/110/120/180/240s	
Teljesítmény: Kosár / óra	40/30/24/20	40/33/30/20/15	
Elektromos csatlakozás	230V,50Hz,1~	230V,50Hz,1~	400V,50Hz,3~
Elektromos teljesítmény			
-Mosó szivattyú	250 W	750 W	750 W
-Mosó tartály	1200 W	1800 W	1800 W
-Öblítő tartály	2800 W	3000 W	5000 W
-Össz. teljesítmény	3050 W	3750 W	5750 W
Hőmérséklet			
-Mosogatás		40-70 °C	
-Öblítés		65-87 °C	
Vízfogyasztás	1.9 L	2.5 L	
Víz kapacitás			
-Mosó tartály	9 l	14 l	
-Öblítő tartály	4,5 l	8 l	
Külső méretek			
-Szélesség	470/490* mm	580/600* mm	
-Mélység	535 mm	635 mm	
-Magasság	710 mm	830 mm	
		(*S modellek duplafalúak)	

Kalapos pohár és tányérmosogatógépek

Tulajdonságok	UX 100 Lite	UX 120
Kosár méretei (mm)	500 x 500	
Kosarak száma	3	
Maximum pohár magasság	440 mm	
Ciklus	60/90/100/150/210 sec	
Teljesítmény: Kosár / óra	60/40/36/24/17	
Elektromos csatlakozás	400V, 50Hz, 3N~	
Elektromos teljesítmény		
-Mosó szivattyú	750 W	1000 W
-Mosó tartály	2500 W	2500 W
-Öblítő tartály	7500 W	9000 W
-Össz. teljesítmény	8250 W	10000 W
Hőmérséklet		
-Mosogatás	40-70 °C	
-Öblítés	65-87 °C	
Víz kapacitás		
-Mosó tartály	25 l	25 l
-Öblítő tartály	8 l	12 l
Vízfogyasztás ciklusonként	2.7 l	2.7 l
Külső méretek		
-Szélesség	648 (732*) mm	
-Mélység	756 (860*) mm	
-Magasság	2000 (1508 lehúzott kalappal) mm	
	*az emelő szerkezettel együtt	

Felhasznált alaplap típusok VAX típusú alaplap

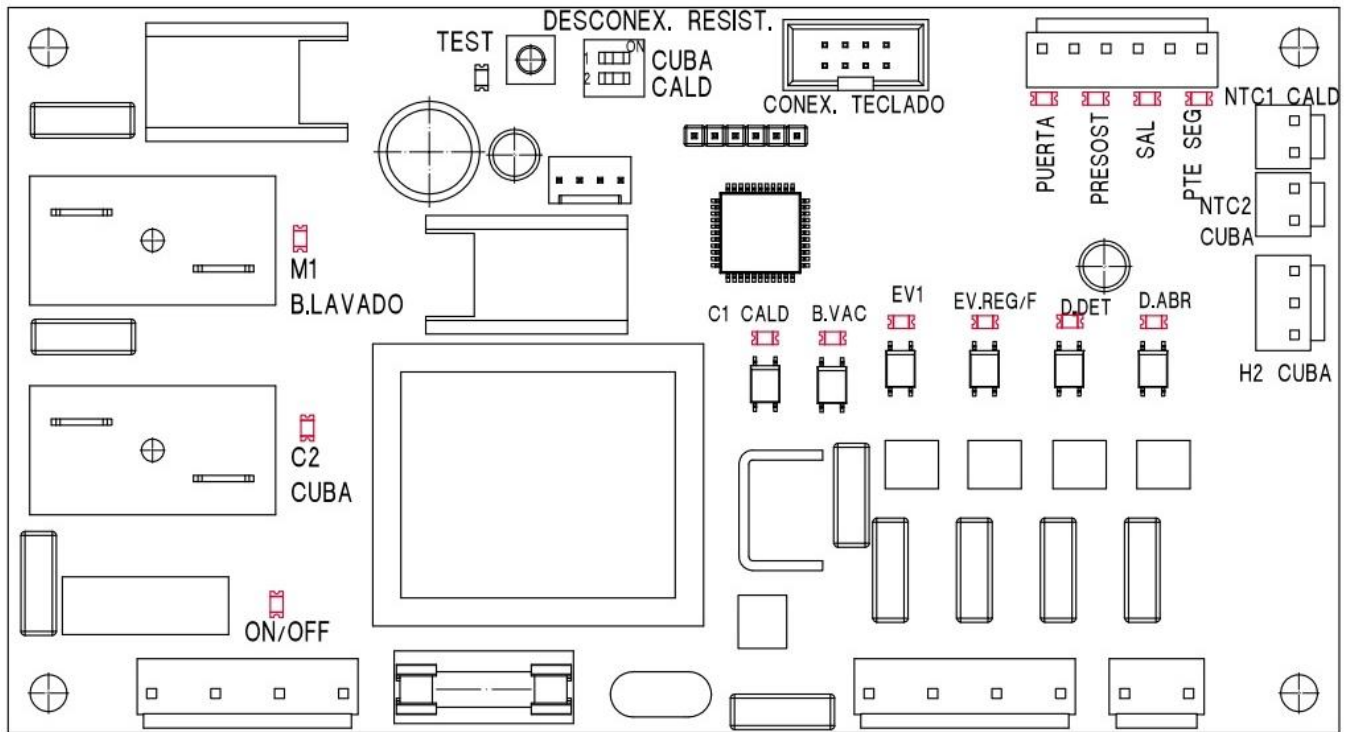

LVX típusú alaplap

